

# しろいし

1991

2 月

No.379



## 技に生きる⑩



### ホワイトプラン

Water	水の流れと音
Highland	高原と丘
Idea	知識・知恵
Time	歴史と未来の時の流れ
Energy	活力・エネルギー

### “暮らし日本一”のまちづくり

### も く じ

温泉プール着工、来年3月完成目指す  
…… P 2 ~ P 3

特集・新成人おめでとう（新成人に贈る言葉）  
…… P 4 ~ P 5

春の火災予防運動  
…… P 6 ~ P 7

クラス紹介、史跡のさんほみち、わか家のアイドル、わたしのケッサク、市民文芸  
…… P 8 ~ P 9

くらし百科（国際ボランティア貯金、国

民年金）…… P 10 ~ P 11

わか家の味、まちかど・ズームIN  
…… P 12 ~ P 13

第10回公民館まつり  
…… P 14 ~ P 15

ほしゅう、婦人の家から  
…… P 16 ~ P 17

おしらせ、Books・いんぷおめーしょん  
…… P 18 ~ P 19

休日当番医・定例相談日  
…… P 20

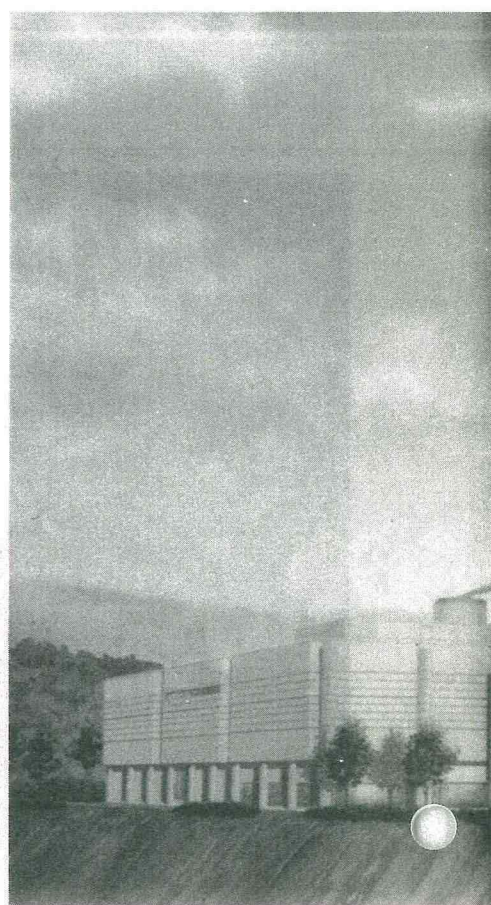
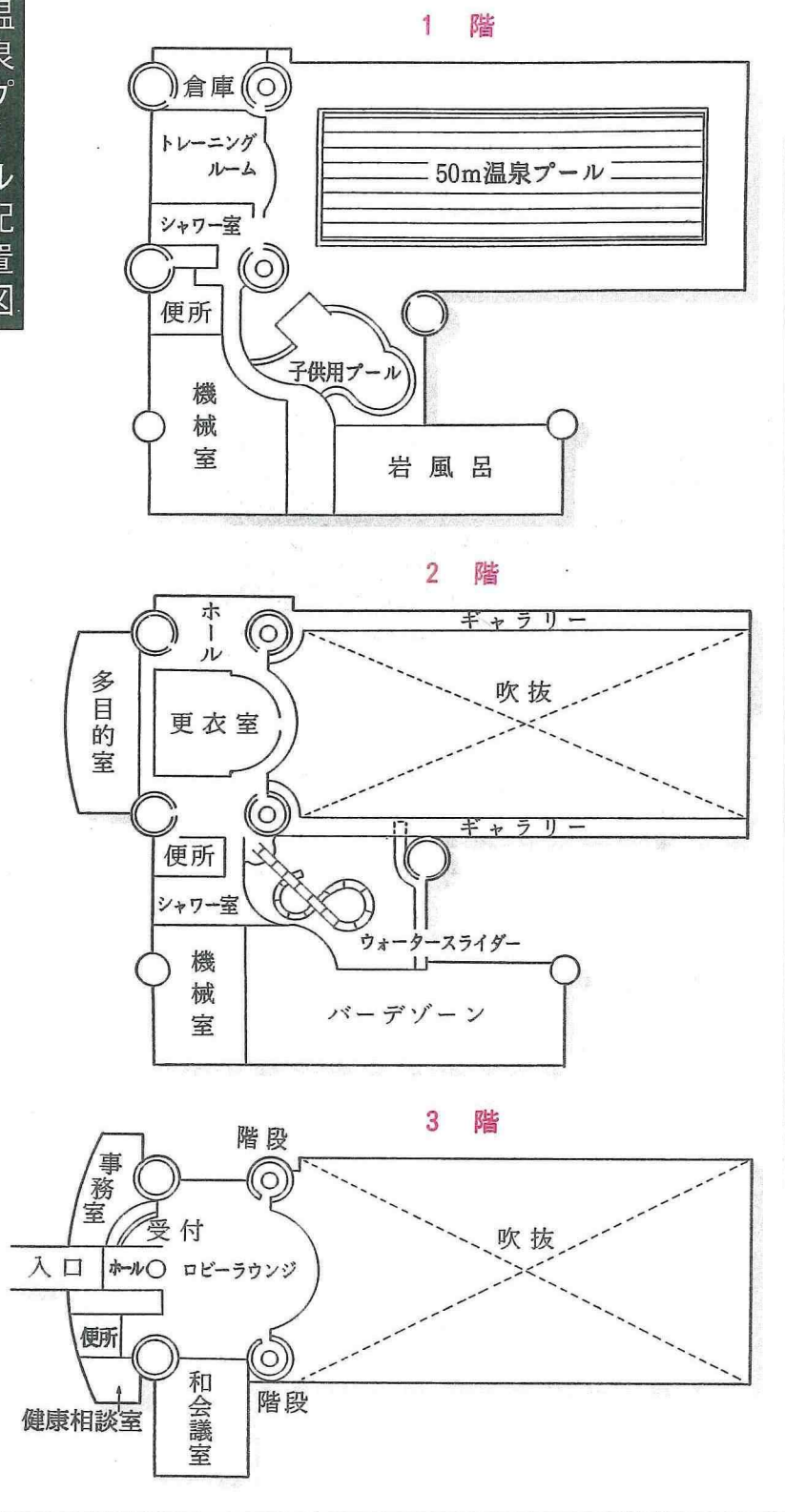

▲温泉プール完成予想図

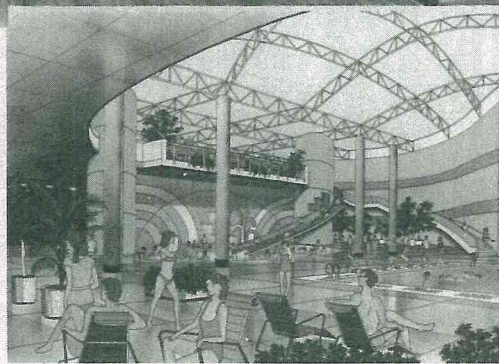
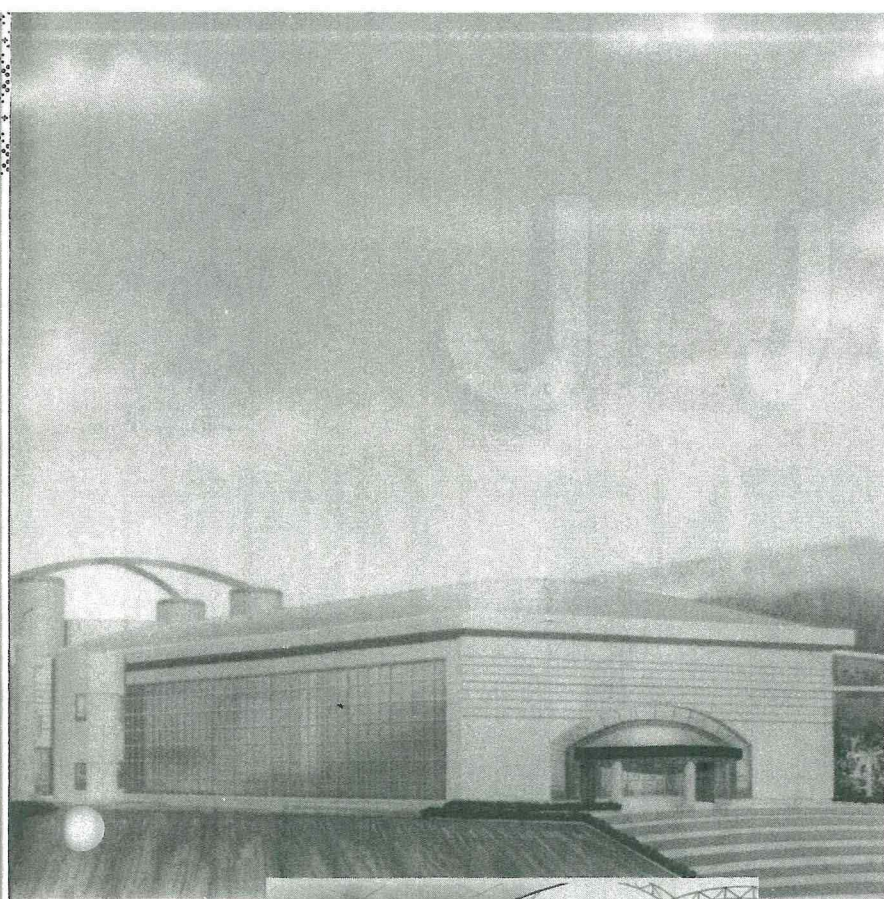

▲温泉プールイメージ図

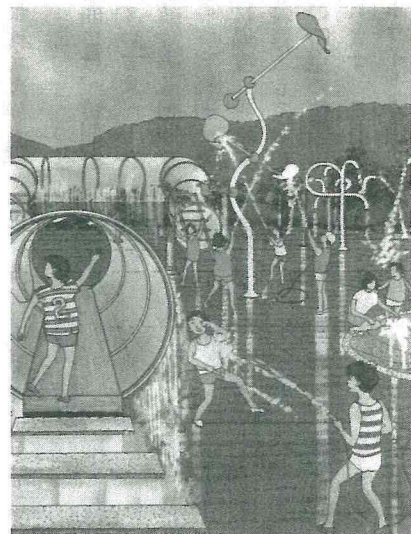

◀屋外部分のイメージ図



▶川井市長による献入れ（起工式）

# ボクはプールで、おじいちゃんはお風呂でリフレッシュ!!

## 温泉プール着工、来年三月完成目指す

一月十日、市民温泉プール（スパッシュランド）の起工式が、小原温泉南の現地で行われ、来年三月の完成を目指して工事が急ピッチで進められます。そこで今月号では、市民の皆さんの健康の保持増進と地域間交流の中核施設となる温泉プールの概要をお知らせします。

### 豊富な温泉を利用

第三次白石市総合計画（ホワイトプラン）策定にあたって行った市民意識調査の中で、最も建設要望の高かったのは、市民プールの建設でした。

そこで市では、短い夏の間だけでなく、一年中利用できる施設となるよう、豊富な温泉を利用できる小原地区に温泉プールを建設することにしました。この事業は、自治省のリーディング・プロジェクトの指定を受けており、国からの有利な資金援助を受けながら建設されます。

施設の内容を詳しく紹介しますと、五十メートルの公認プールをメインとして、ウォータースライダーのついた子供用プール、若者からお年寄りまで利用しやすいバーデゾーン（うたせ湯、サウナ、泡風呂など十一種の種類浴槽）、情緒たっぷりの岩風呂、そして宴会もできる八十畳の多目的室やトレーニングルームなど、盛りだくさんの機能を持っています。

（詳しくは配置図をご覧ください。）  
源泉は二十七度、毎分六〇〇リットル（ドラム缶三本分）取れ、無色無臭でプールに適した温泉を確保しています。

### 市始まって以来の大プロジェクト

来年三月の完成を目指して着工した温泉プールのほかにも、新年度では隣接してレストランや土産店の建設にとりかかる予定になっています。さらに平成六年度の春には、野外ステージや水遊び場などの屋外部分も完成したスパッシュランドの全貌が出現する予定です。建設費は温泉プールだけで約二十二億二千三百万円。我が市始まって以来の一大プロジェクトです。この施設は、市にお住まいの皆さんのスポーツ振興などを目的として設立される財団法人が管理し、利用しやすく末長く愛される施設として運営される予定です。オープンの日をご期待ください。

### 用語解説

- ※スパッシュランド  
SPa - 温泉、Refresh - リフレッシュ、Land - 場  
スポーツや健康のために訪れる人々が温泉でリフレッシュする機能をもつ中核施設の名称。
- ※リーディング・プロジェクト  
21世紀に向けての重要な政策となる長寿社会対策・地域間交流などの事業への地方公共団体の先進的な取組みに対して、積極的な支援を行うため自治省が創設した事業。

# 新成人に贈る言葉

市長 川井 貞一



このたび、成人式を迎えた五九名のみなさん、おめでとうございます。

今日の成人式は、リトアニアの武力制圧とか、あるいは湾岸危機のタイムリミットというような、非常に緊迫した国際情勢の中で迎えられる。考えてみますと、私が二十歳になったときは、朝鮮動乱の真っ最中でした。戦争とは、何一つ生み出すものなく、すべてを失う、まさに不毛の行動です。みなさんも、常に平和を希求し、その実現に力をつくしていただきたいと思えます。

さて、みなさんは、これからの世紀末、そして二十一世紀の主人公です。二十一世紀とは、都市化、国際化、高齢化、技術革新、情報化が大きく進展する時代でありましょう。その進展の度合いは、私たちが予想しているよりも、はるかに早いスピードで進んでいます。その中の情報化の問題を若干お話し、お祝いの言葉に代えたいと思っています。

今、私たちの周囲には、情報が洪水のように溢れています。しかし、どのように価値のある情報でも、それが受信者の許容範囲を超え、ある単位時間に過度に集中した場合には、全く雑音としてしか聴こえません。その時点で情報は何の価値もなくなりません。これを情報工学では、「ホワイトノイズ」

と言います。

一方、情報が全くない世界とは一体どのような世界でしょうか。心理学者が、ある実験をしております。真っ暗な空間をつくり、完全な防音装置を施し、そして、体温と同じ温度のお湯をたたえ、そこに浮かせたカプセルの中に被験者を入れる。つまり、その世界は光もなく、音もなく、暑さも寒さもなく、臭いもないという世界です。

まさに安息の世界であろうと思うのですが、そこに入れられた人間は、直ちに約一〇時間から二〇時間、熟睡するそうです。ところが、その熟睡から覚めたときに、猛烈な不安に襲われ、錯乱行動を起こす。何かわけの解らないことをわめき、そして、精神分裂寸前の状態になる。その時点で、被験



出席者全員に市から「故事ことわざ辞典」がプレゼントされました

験者を開放すると、みな安堵のため息をつくそうです。

この空間に入っている時間は、一般の人で四十八時間以内、どんなにタフな人間でも七十二時間を超えることはできないと言われています。

実験の示すとおり、私たちは情報とか刺激なしに生きていくことはできないのです。そうであれば、情報の海の中を泳ぎ抜いていかなければならないわけです。その情報をどのように取捨し選択するか、これが、みなさんに与えられた大切な仕事です。

もし、現実を、単に情報として受け取った知識の集約の上に立った観念として捉えた場合には、大きな間違いを犯す恐れがあります。情報と実際の体験をすり合わせて、その中から真実をつかんでいかなければならない。これが二十一世紀へ向けて、私たち人間に課せられた、一つの「ビヘイビア」(行動)なのです。

成人式を迎えられたみなさん、溢れる情報の中から自主性を持って、確実にみなさんが必要であると思う情報をつかみ取るのが、まず肝要です。それを土台として、自らの個性を生かした創造を成し遂げることに、二十一世紀へ向けて、大きく羽ばたかれることを熱望し、新成人に贈る言葉といたします。

## 二十歳を迎えて

福島女子短大二年 遠藤 清美



毎年、一月十五日の成人式には、振り袖に身を包んだ女の人を見かけて、「あー、大人の女性」という感じ、まだまだと思っていた私、その大人の女性に今日なりました。いや、なつたかは、ちょっと疑問が残りますが……。

今、考えてみると、二十年という月日はあっという間のように感じられます。数えきれないほどのことをやり、たくさん思い出を残してくれた出来事が、目をつぶると走馬灯のように頭の中によみがえってきます。泣いたり笑ったり、うれしかったり苦しかったり、いろいろなことがありました。が、全部ひっくるめて、いまでは良い思い出となっています。

これからの人生は、美しいものは美しい、うれしいものはうれしいと素直に言える人間でありたいと思います。そして、いつも感動と感激のいっぱいある人生を送りたいと思います。

## 成人式に思う

東北大学農学部二年 大島 嗣

生まれてから二十年もの年月がたちました。この二十年を振り返ってみると、両親や友達や先生方、その他多くの人々のお陰で、今の自分があるのだという事を思わずにはいられません。このことを考えると、人との出会いというのが本当に大切なものだと思います。僕には自分自身を見直すきっかけとなった一つの出会いがありました。

それは高校時代の事です。当時、僕は友達と四人でありあわせの楽器を持ち寄って、自分達で曲を作り、詩をつけて文化祭などで演奏していました。その曲の中に、新聞の読者の欄に掲載されていた詩に作曲したものがありません。

その詩はS・Oというペンネームが付いているだけで、僕らにはそれが誰であるか解りませんでした。ある時、友達の一人が新聞社に問い合わせました。するとその詩を作った人は、不意に入所して



いる尾崎真也さんという方でした。さっそく連絡をとると、是非とも会いたい。そして曲を聞かせて欲しいとの返事をいただき、僕は喜んで出かけていきました。この尾崎さんは、幼い頃に小児マヒにかかり、手足はもとより言葉も余り自由ではありません。移動するときは、いつも車椅子です。詩を作るときは、帽子の鑢に付けた割箸の先でワープロのキーを叩くのです。彼のファイルには、その時々心の思い出が、詩となつてぎつしりと詰まっています。僕らが曲を付けてももらった詩は、そんな中の一つだったのです。たった一つの詩を通して、自分とは全く違った生き方をしている人と友達になることができました。尾崎さんは車椅子での生活を余儀なくされていますが、精一杯生きている彼の姿を見て、今まで自分中心に行動し、他の人のことを考えることがあまりに少なかった自分を強く感じさせられました。あと十年ほどで次の世紀が来るわけですが、よりよい時代を築くためにも、人との出会いを大切に、自分のことだけでなく、周りのことも考えながら日々歩んでいきたいと思えます。



# 春の火災予防運動 3月1日～7日

— まず消そう 火への鈍感 無関心 —



「火はよき召使いであり、あしき主人である」といわれます。人間の歴史は、いわば火を飼いならす歴史でもあったわけですが。現在、わが国では約八分間に一件の割合で火災が起こっています。その多くが細心の注意さえしていれば防げた火災です。特に春先は空気が乾燥し、風の日が多く、出火すれば火の回りが早く延焼など大きな火災になりがちです。火の元には十分注意しましょう。自分の家を守るのはあなた自身なのでから。

## 初期活動の3原則

- ① 早く知らせる
- ② 早く消火する
- ③ 早く逃げる

- ① 小さな火事だと思っても、一人や家族だけで消そうとしないこと—これがまず大切。
- ② 「火事だ！」と大声を出す。声が出なければ、やかんなどをがらん叩いて、近所の人たちにも援助を求める。
- ③ 小さな火事でも一一九番に通報する。しかし、当事者は初期消火にあたり、近くの人に「火事！消防車を呼んで」と助けを求める。

★近所が火事で応援を求められたら  
すぐに119番に通報する。住所や目標を聞かれたら、自分の住所をいい、近所の火事と答えればよい。

「火事だーッ」と大声で叫ぶ！



## 勇気をもって 初期消火にあたる



## 避難は早めに！



① 天井に火が移ったら、もう素人の手には負えない。早めに避難する。  
② 避難するときは、燃えている部屋の窓やドアを締める。

**火の用心7つのポイント**  
① 寝たばこやたばこの投げ捨てをしない。  
② 子どもに火遊びをさせない。  
③ 風の強い日はたき火をしない。  
④ 天ぷらを揚げるときは、その場を離れない。  
⑤ 家のまわりに燃えやすいものを置かない。  
⑥ 風呂の空だきをしない。  
⑦ ストープに燃えやすいものを近づけない。

## 消火器の使い方 (粉末消火器・強化液消火器)

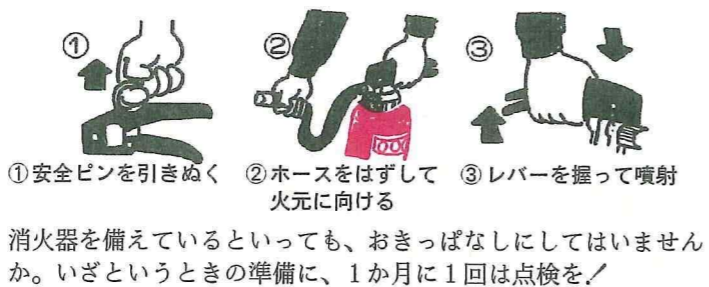

は冬より三、四月ごろのほうが多いのです。明暦三年一月八日の江戸の大火「振袖火事」も今の太陽暦に直すと一六五七年三月二日のことであり、まさに春のできごとです。  
そのほか、函館市の大火(昭和九年三月二日)、鳥取市の大火(昭和二七年四月一七日)、能代市の大火(昭和三二年三月二〇日)も同様です。  
乾燥した日が続いたあとへ寒冷前線が通過、風が北寄りから西、南寄りに変わる・・・そんな気象条件のときは要注意だということを、これらの事実が教えてくれているといえます。

## 春先の火事はなぜ多い？

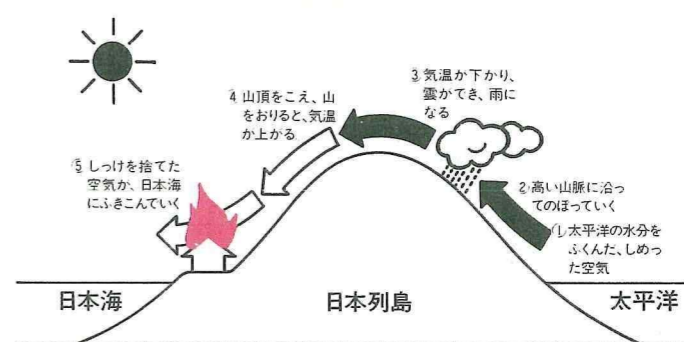

消防庁の調べでは、三～五月の出火は平成元年が総出火件数の三〇・二％、六三年は二八・八％となっています。これは、気象条件と大いに関係があります。

日本海で低気圧が発達し、気温が急上昇して南寄りの風が強くなる、という火事を誘発しやすいパターン(フェーン現象)が多くなるからです。一年中の強風、暴風の日数も、統計的に

## 平成元・2年救急事故件数

区分	平成元年		平成2年	
	出場	搬送	出場	搬送
火災	2	2	2	2
水難事故	0	0	1	1
交通事故	115	138	147	168
労働災害	10	9	11	11
一般負傷	39	38	47	43
運動競技	5	5	3	3
自損行為	8	6	5	2
加害	5	6	3	2
急病	269	246	354	331
その他	115	102	105	96
合計	568	552	678	659

(単位：出場は件数・搬送は人数)

## 白石市内で発生した救急事故件数

## 平成元・2年火災発生状況

出火原因	平成元年(件)		平成2年(件)	
	年別	平成元年(件)	平成2年(件)	
煙草		2	3	
たき火		2	1	
放火		0	0	
放火の疑い		0	0	
風呂・かまど		2	1	
ストーブ		1	2	
煙突		1	0	
こたつ		0	0	
コンロ		5	0	
火遊び		0	2	
その他		4	12	
不明		1	2	
合計		18	23	

白石市における火災発生状況  
平成二年の火災損害額は、約八千万円(概算)となっています。

# クラス紹介 ③③ 白一小

## にぎやかで活発な

### 三十二名の仲間たち

四年四組の横顔を七人の友達に紹介してもらいます。

○四年四組には、いたずらっこやおもしろい話をする人、少しまじめな人などいます。そんなみんなには、キラキラした笑顔がある楽しいクラスです。(大浦真奈美)

○ほかのクラスにぜひたい負けたい四組のいいところは、朝の会と帰りの会で歌う「今月の歌」です。二学期の途中までは先生が決めていたけれど、いつのまにか、私たちがカセットテープを持ってきて決めるというふうになっていった。



です。歌は「ゆめいっぱい」や「さよなら人類」「乾杯」などです。クラスのみんながさん成した曲だから元気いっぱい歌っています。(勅使瓦尚子)

○ぼくのクラスの自慢は、学級でクラブをやっていることです。数は五つで、工作クラブ、マンガクラブ、オセロ将棋クラブ、トランプクラブ、手芸クラブです。その一つ「工作クラブ」では、学級文庫の本だや学級会の議題ポストをつくりました。(久須見健弘)

○このクラスでちょっと変わっているところは、毎日宿題に日記を書くことです。親子日記やうそ日記などもときどきあります。(丹野景子)

○みんなポトボールが大好きで体育になると「先生、ポトボールやろう」と言います。(鈴木陽子)

○受け持の鈴木扶美代先生はスポーツが得意で、休み時間いっしょにたくさん遊んでくれます。(高橋直子)

○私たちのクラスは、私たちが協力すれば、不可能ということはないと思います。(川村智穂)

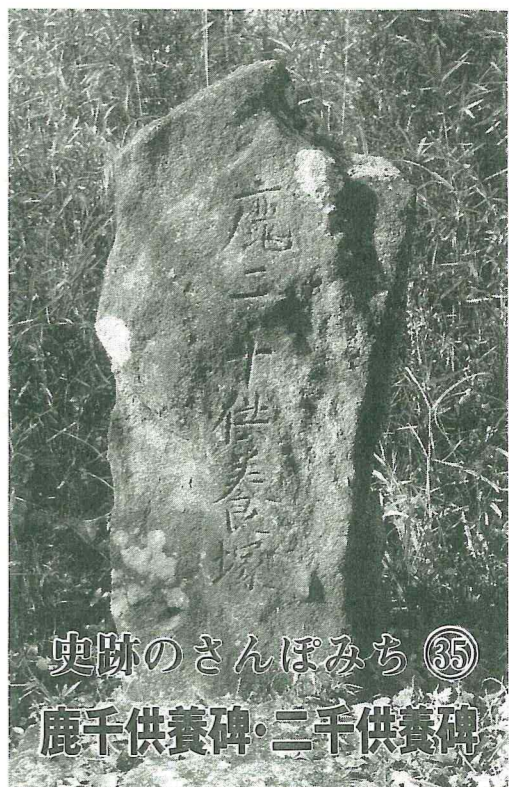

史跡のさんぽみち ③⑤  
鹿千供養碑・二千供養碑

広大な南蔵王山麓一帯は、古くからのししや鹿など、多くのけものたちの棲息地であった。江戸時代は、巻平三任方面、金成沢二ツ森などが仙台藩の猟場となり、藩主自ら度々巻狩を行ったという記録がある。巻狩とは、狩場を遠巻きに大陣を作り、藩主の待つ場所まで獲物を追いつめ仕留めるものである。狩は、演習と山野の害獣を除く目的で行われ、皮革は革羽織・革立付袴その他の武具や馬具用として藩内の需要を満たしていた。

中でも、天和四年(一六八四)の正月に藩主伊達綱村が、三住高雄倉・天塚・柏木・荒雄・垂清方面で行った大巻狩は大規模なものの一つであった。このとき、白石城主片倉村長が大巻狩の総奉行となり、家中の片倉三右衛門が山御案内役を勤めた。七日間で一三二九名の武者、勢子を動員し、鹿、いのしし、狼など四五九頭の獲物であった。

当時の藩主綱村は、つとめて藩権力を強化し、藩の門閥家にいる

いろいろな圧力を加えていた。かたや片倉村長は、この大巻狩の時に十九歳の若者であり、七日間にわたって綱村に随行してすこぶる恭順な態度で仕えた。その態度が綱村の好感を呼び、他の一門一家と異なる間柄になっていったようである。

さて、写真の鹿千供養塚と鹿二千供養塚は、造立者名、年代も明らかではないが、巻狩の山御案内役の片倉三右衛門の系譜の中に、鹿三千の供養を行うとある。三右衛門は伊達政宗の正室愛姫の甥で、山野を歩くのを好み、鉄砲の達人と言われ、九十九歳で没した片倉家の重臣であった。

二つの碑の書体は、同一人と思われるほど似ているし、二つ合わせて三千頭の供養碑であることから、片倉三右衛門の建立した碑ではないかと考えられている。

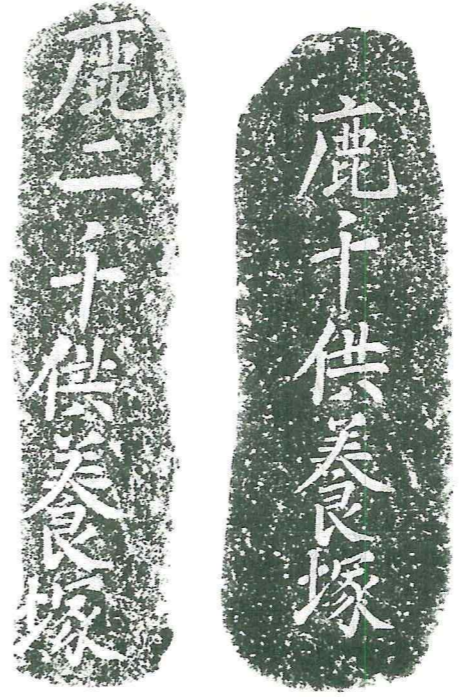

佐藤 勇太君(白川)

豊さん、信子さんの三男  
ママからひとこと  
“いつも元気な勇太くん。大きくなったら仮面ライダーに変身して、悪者をやっつけてネ!!”  
パパからひとこと  
“心の大きい人になってほしい”

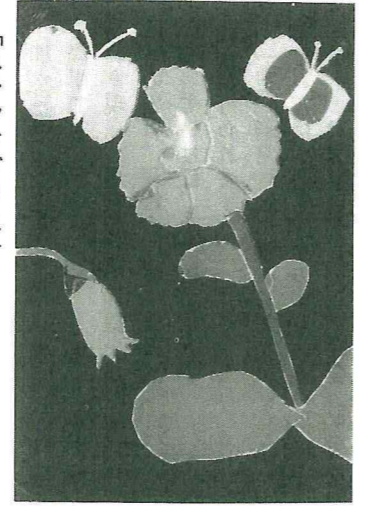

「スタンドグラス」  
高橋 麻美 (斎川小四年)

## わたしのケツサク



「つぼからけむりが」  
村上 香織 (越河小四年)

## 市民文芸

### 歌壇

川股兵三選

茜雲指さし愛でつつ老い夫と師走の烟に霜打ち終る 山田 演  
吐く息の白く見えつつもの言えは心のなごむ冬となりしも 大野 兼三  
話しつ脱穀機などかたづけける親子の背なにか秋陽傾く 村上 栄子  
穂すすきのほうけてなびく山峽に木枯吹きて冬深みゆく 大津 重子  
五十年賀状のみにて経し友と巡り逢いたり菊盛る日に 佐藤 ひと  
両の手に泥のつきたる青菜を隣家の唄持ちち来てくれぬ 赤柄 とし  
亡き夫の手帳の中の切抜のほのかな匂ひ伝わ

りて来ぬ

朝露をためて耐えいしひとひらの紅葉きらりと光り落ちゆく 大久保泰孝  
星あかりの空を鳴きつつ白鳥の群れて渡るをしばし見上げぬ 佐久間歌郎  
秋深み紅葉銀杏の散りし庭友禅様に見えて眺めぬ 山崎 とく

バスに乗り隣も胸に赤い羽根 鈴木 いく  
柿落葉彩を極めて散りにけり 時雨虹架けて山里明けにけり 短日の道路工事燈点滅す 一陣を離れし鴨の水尾細し 短日やばたばた閉す店大扉 大木の紅葉且つ散る武家屋敷 若桑源治郎

「評」今月は骨格のしっかりした作品が多かった。作品の底に清々しいものがあると感動するもの。一首目、一年間作物を生んでくれた畑に感謝し、春まで休耕させるため畑を耕すことを霜打ちすると言う。美しい言葉である。年の瀬を迎える真情が出ていて良い。

内緒事聞きたい耳が寄ってくる 草野 清  
お互いに余生はじいて笑い合う 大槻 愛子  
終戦の痛手ひきずり孤児が来る 佐藤 武雄  
均等法男の胸毛消えてゆき 近江孫太郎  
八十八の姑をかこんでハイチーズ 米沢 礼子  
荒れる日があつてうれいよい天気 佐藤 喜柳  
宗教の話黙ってきく車中 近内 キヨ

### 俳壇

鈴木貞二選

おゆずりの姉のセーター海の色 鈴木 民子  
柚子袋もみて湯ぶねに香を満たす 三浦 愛嶺  
人々の強き支えに年暮るる 勅使瓦令造

〇二月の例会は、二月二十三日(日)中央公民館で開催します。

### 柳壇

中東の平和は金で買切れず 小関 侑  
毎月十五日までに一人三首、封筒またはハガキに住所・氏名を明記のうえ、市総務課総務係(白石市大手町一番一号)へ。短歌・俳句・川柳の併記は不可。

# くらし 百科

国際ボランティア貯金

## あなたの善意を 海外援助活動に 生かしてみませんか？

今年の1月4日からスタートした、国際ボランティア貯金は、こうした民間の海外援助活動を支えるための資金援助を目的としています。郵便局の通常貯金の利子の一部を民間海外援助団体への寄付金とさせていただきます、開発途上国の人々の福祉向上に役立てようというものです。

経済大国となった日本の、世界における役割が注目されているいま、国際ボランティア貯金で、あなたも海外援助活動に積極的に参加してみませんか。

世界には、教育や医療・衛生サービスなどが十分に行き届いていない国がまだまだあります。こういった開発途上国に対し、わが国ではODA（政府開発援助）などで、積極的な資金援助を行っています。

一方、こうした国レベルでの援助のほかにも、海外援助には民間の援助団体による、草の根レベルでの援助活動があります。毛布や薬、鉛筆などを、開発途上国へ送るといった内容の活動を、一度は耳にしたことがあるでしょう。

## 利子の二〇%を民間海外援助団体への寄付金として活用

国際ボランティア貯金のあらましをみてみましょう。

郵便局の通常貯金の利子（三・四八％）のうち、二〇％を寄付していただくことになっています。通常貯金の場合、毎年、三月三十一日に利子がつきますから、このとき自動的に寄付できる仕組みになっています。

具体的にいいますと、通常貯金口座の残高が十万円の場合には、寄付の金額は年間約五百六十円程度となります。

このようにして預金者から委託された寄付金は、郵政省が取りまとめたうえで、現在約三百ある民間海外援助団体（NGO）に配分されます。寄付金の配分を希望する援助団体を公募し、配分団体および配分金額が決定されるのです。

### 国際ボランティア貯金のしくみ

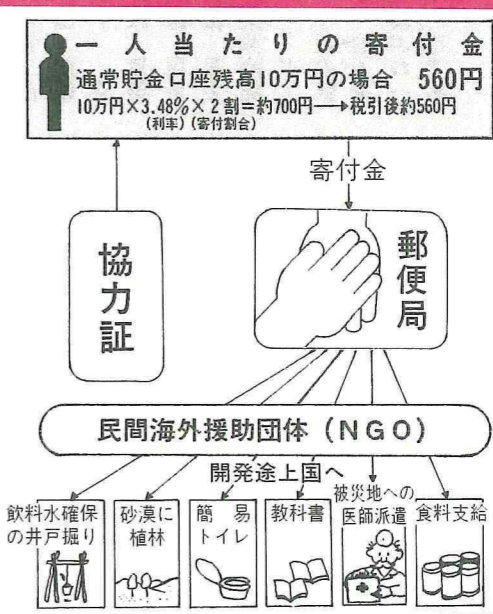

## 加入手続きは全国の郵便局どこでも受け付けています

加入に際しての手続きは、いたって簡単です。

いま現在、通常貯金の通帳をお持ちの方は、通帳と印鑑を郵便局に持っていき、その場で加入手続きが行われます。

一方、通常貯金の通帳をお持ちでない方は、通常貯金の申し込みと同時に、国際ボランティア貯金の加入手続きを受け付けますので、

印鑑と現金を持って、郵便局までお越しください。全国二万四千の

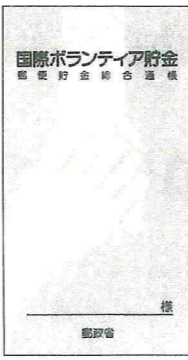

郵便局（簡易郵便局を含む）どこでも、受け付けています。

国際ボランティア貯金に加入した方には、もれなく「国際ボランティア貯金協力証」が発行されます。また、希望する方には、特別デザインの「国際ボランティア貯金通帳（写真）」が利用できるようになります。

詳しくは、お近くの郵便局の窓口、または貯金関係の外務員にお問い合わせください。

## 国民年金

あなたは 年金に加入していますか？

二十歳から六十歳までの方は、必ず何らかの公的年金（国民年金や厚生年金保険など）に加入しなければなりません。

年金は、老後の生活を保障するほか、病気やケガで障害者となったときや、死亡したときに支給されます。

国民年金の加入手続きや保険料

の納入は、自分で行うことになり、また、手続きを忘れたり、保険料の納め忘れがないように十分注意が必要です。

### 国民年金加入者が 海外に居住するようになったときは

海外に居住する日本人も、希望すれば任意で国民年金に加入することができます。

加入の手続きや保険料の納入は、国内での最終住所の市（区）町村内に住む親族に依頼することとなります。いない場合は、日本国民年金協会 ☎03-3226-5128 八五に依頼すれば代行してくれます。

### 国民年金の保険料は 所得額から控除されます

国民年金の保険料を毎月忘れずに納めていますか。

国民年金の保険料は、確定申告のときに社会保険料として所得額から控除されます。

控除対象となる保険料は、平成二年中に納めた本人の保険料のほか、家族の保険料も対象となります。



## クリーニングのトラブル

「クリーニングに出し、戻ってきたままにしておいたワンピースが、所々変色していた。原因を知りたい」という相談がありました。苦情品は、肩から背中にかけて数箇所、大きく変色していました。

原因を調べたところ、パーマ液の付着によるものと推定されました。パーマ液は、ドライクリーニングでは除去されずに残留し、仕上げの熱で変色、脱色します。また、いったん変色したものは、シミ抜きなどでは元に戻りません。

付着したパーマ液は、乾燥しますとほとんど目立たなくなり、このような事故につながる例が多いのです。

パーマ液が付着する原因は、美容院でパーマをかける時がほとんどです。このほかに、髪に残っているパーマ液が、雨などで髪がぬれた時に水に溶け出して衣類に移ったり、髪がぬれていなくとも、髪が衣類に直接触れることで、パーマ液が衣類に付着する場合もあります。

しかし、パーマ液は早めに水洗いすれば、落とすことができます。気づいた時は水洗いし、またパーマをかける際には、水洗いの可能な衣類を着て行くなどの注意が必要です。

大切な衣類のクリーニングのトラブルを避けるためには、シミや汚れを確認し、その原因をクリーニング店または取次ぎ店に知らせておくとういでしょう。

消費生活相談室

## 二月は省エネルギー月間

### 知っておきたい 冬の省エネ10項目

二月は「省エネルギー月間」です。あなたのご家庭では、必要以上に部屋を暖かくして、エネルギーの無駄使いを省いていませんか？

あなたの小さな心がけが、大きな省エネルギーにつながります。ぜひ次のような冬の省エネ10項目を総点検し、今日からでも実施してみましょう。

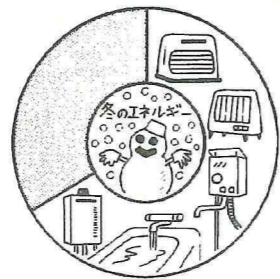

- 1 室温を二十度に調整しよう
- 2 暖房の温度を一度下げただけで原油換算で年間一家族当たり約十九リットルもの節約につながります。
- 3 部屋の保温に心がけよう
- 4 スペースと人数を考えた暖房機器を選びを
- 5 暖房機器の手入れをこまめに
- 6 電気こたつやカーペットを上手に使う
- 7 お風呂の二度吹きはやめよう
- 8 湯沸かし器の使い方に工夫を
- 9 住宅に断熱材を使おう
- 10 太陽エネルギーを効率よく取り入れよう



## 理容業・美容業・クリーニング業のSマーク表示店について

理容業・美容業・クリーニング業などでは、厚生省と各都道府県の業界では、厚生省と各都道府県の指導により、消費者の皆様にご安心にご利用いただけるように努力してまいります。この努力の標準的な基準を(財)全国環境衛生営業指導センターが作成し、厚生大臣の認可を受けて、この基準以上のサービスを提供していることを認められる業者で、財団法人の各都道府県環境センターに登録したお店がSマークの表示をしています。

Sマーク表示店は、消費者の皆様が安心してご利用いただけるお店です。

(財)宮城県環境衛生営業指導センター

# まちかど・ズームIN! みなさんからの素敵な情報を待ってます

## 元気が一番!

### 老人クラブに遊戯を見せる会

12月17日、深谷公民館において深谷保育園児30名が、深谷老人クラブのおじいちゃん・おばあちゃんに歌と合奏を披露しました。

おじいちゃん・おばあちゃんは、園児たちのあまりの可愛らしさに、普段でも優しい顔がまるで恵比須様のように。お礼として、深谷保育園に手作りのしめ縄を贈りました。

また、「生涯教育と生きがい」と題する永井忠雄氏による講演も行われ、これから高齢者の生きがい対策として、孤独、無為をいかに克服していくことが大切であることを認識させられました。

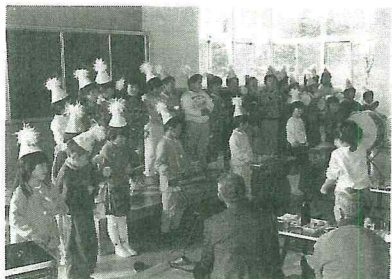

## 伸びゆく白石に乾杯!

### 新春を寿ぐ市民の集い

1月5日、白石蔵王パレスホテルにおいて「新春を寿ぐ市民の集い」が開かれ、出席者350人が新春を祝いました。



席上、全員で市民憲章を朗読し、一人一人が今年にかけの思いを新たにした後、川井市長により市政運営方針が述べられ、新しい年へ向けた白石の発展を誓いました。

また、昨年の宮城インターハイ登山大会で優秀校に選ばれた白石女子高、白石工高の顕彰も行われました。

## 今年一年の精進を誓う



### こけしの初挽き

こけしの里・白石の恒例行事であるこけしの初挽きが、1月2日、弥治郎のこけし神社前で行われました。

はじめに、不忘分校の児童たちによる「ぶち合わせ太鼓」に合わせて、八宮分校の児童がこけしみこしを元氣よく担いで神前に奉納。弥治郎地

区の伝統こけし工人30人が、この一年の精進を誓った後、古式ゆかしい装束に身を包んだ佐藤誠孝さん(42・いわき市在住)が、工人を代表してこけしの挽き初めを披露しました。

県内外から訪れた200人を超える見学者は、熱心にこの伝統行事の世界に浸ったり、サービスのうーめんに舌鼓を打っていました。

## 走るって気持ちいいね

### 第27回元旦マラソン

1月1日、益岡公園駐車場を発着点としたお城山一周コース(約2.5km)で、約60人が初走りを楽しみました。

これは、白高陸上競技部OB会が主催するもので、タイムを競わずだれでも参加できるというもの。マラソンを終えたあと、参加者全員が神明社で、今年1年間の無事を祈願しました。

清々しい新春の朝日を浴びて走って本当に気持ちいいですね。



## 防火に強い助っ人

### 消防ポンプ積載車交付式



1月10日、白石消防署において、最新の消防ポンプ積載車の交付式が行われました。市から積載車が交付されたのは、市消防団越河分団第2班、大平分団第3班、大鷹沢分団第3班の3分団。従来の旧式トラックを改造した車から、照明灯やスピーカーを装備した6人乗り1,600ccの積載車へと代わり、消防力が一層充実しました。

交付された分団を代表して、越河の高橋弘班長が「整備と技術の向上に励み、市民の生命・財産を守ります。」と力強く宣誓しました。

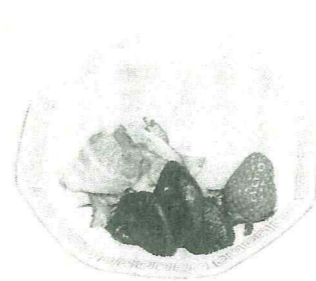

### ワンポイントメモ

## 大根について

大根は、春の七草の一つで別名“すずしろ”と呼ばれています。

大地が生んだ自然の消化剤を食べて便秘を防ぎましょう!! 根には、でんぶんの消化酵素ジアスターゼをたっぷり含み、生で食することにより消化を大変助けます。

また、皮の部分には、ビタミンCを豊富に含み、葉には、ビタミンA・B<sub>2</sub>・C、カルシウム、鉄なども含む栄養価の高い野菜です。

**選び方**  
根が白くさえ固くしまり、肌のきめが細くみずみずしいものを選びましょう。

**大根の辛味をとるには?**  
大根を煮るときに米のとぎ汁かひとつまみの米を入ると甘く仕上がります。

大根おろしなどをして30分放置すると、20%近くのビタミンCが失われるので、酢を少し入れれば、辛味をおさえながらビタミンCの破壊も防ぐことができます。

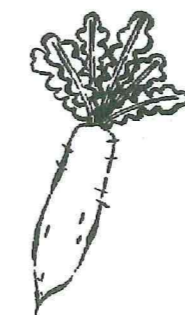

**【材料】** 四人分  
大根一本、ベーコン100g、干しシイタケ8枚、水4カップ、固形スープ1個、塩小さじ1、しょうゆ少々、しょうが、ユズまたはカボス適宜

**【作り方】**  
1 大根は5センチの長さにおつ切りにし、皮をむいて縦方向に1センチの厚さに切る。

2 ベーコンは3〜4等分に切り、シイタケはスライスする。  
3 鍋にベーコンを焼き、大根、シイタケ各1/3を順にのせ、これをさらに二回くり返す。  
4 固く水、固形スープ、塩を入れ、落しぶたをして、弱火で約40分大根が十分にやわらかくなるまで煮る。

5 ④を器に盛り、好みでしょうがやユズ、カボスなどの絞り汁をかける。

## 大根とベーコンの重ね煮

## わが家の味 ヘルシー クッキング



八巻 郁子さん(白石)



## 消費生活モニター調査結果

調査年月日・平成3年1月5日

品目	規格	今月(円)		平均価格(円)		比較%	
		最高価格	最低価格	今月	前月	前年同月	前年同月
1. 砂糖	上白糖 1kg	280	203	241	244	255	98.8
2. しょうゆ	上級濃口 1ℓ ポリ容器入り	500	244	366	372	258	98.4
3. サラダ油	ポリ容器入り 700g	530	358	424	424	336	100.0
4. 小麦粉	薄力粉 1kg	260	173	221	221	224	100.0
5. 食パン	並食 1袋	160	140	150	150	143	100.0
6. マーガリン	ソフトカトル入り 225g	204	158	190	224	185	84.8
7. 牛乳	紙容器入り 1,000cc	280	193	231	236	222	97.9
8. バター	カルトン入り 225g	390	335	374	374	364	100.0
9. ティッシュペーパー	400枚(200組) 紙箱入り	152	101	123	126	124	97.6
10. ラップ	幅30cm	247	198	214	214	216	100.0
11. 洗濯用合成洗剤	濃縮小型洗剤 1.5kg	598	855	771	771	715	100.0
12. カレーライス	並食 1皿	580	500	516	506	476	102.0
13. 理髪料	小学生調整	1,900	1,500	1,683	1,683	1,517	100.0
14. パーマネント料	コールドショート	5,500	5,200	5,450	5,450	5,417	100.0
15. 灯油	18ℓ(店頭価格)	1,112	990	1,045	1,096	719	95.3
	18ℓ(配達料込)	1,133	1,075	1,099	1,190	741	92.4
16. レギュラーガソリン	1ℓ 現金	139	130	136	140	120	97.1
17. 軽油	1ℓ 現金	90	82	86	89	68	96.6
18. プロパンガス	10m <sup>3</sup> (気体)	5,562	4,488	5,143	4,941	4,282	104.1
19. 即席中華めん	袋入り 100g	90	69	81	80	76	101.3
20. 炭酸飲料	缶入り 350ml	100	95	99	98	98	101.0

### 前月比

#### (上昇品目)

カレーライス・プロパンガス・即席中華めん・炭酸飲料

#### (下降品目)

砂糖・しょうゆ・マーガリン・牛乳・ティッシュペーパー・灯油(店頭・配達)レギュラーガソリン・軽油

#### (横ばい品目)

サラダ油・小麦粉・食パン・バター・ラップ・洗濯用合成洗剤・理髪料・パーマネント料

### 前年同月比

#### (上昇品目)

しょうゆ・サラダ油・食パン・マーガリン・牛乳・バター・洗濯用合成洗剤・カレーライス・理髪料・パーマネント料・灯油(店頭・配達)レギュラーガソリン・軽油・プロパンガス・即席中華めん・炭酸飲料

#### (下降品目)

砂糖・小麦粉・ティッシュペーパー・ラップ

2月21日(木)～24日(日)  
 ・3月3日(日)

# 第10回 公民館まつり



**主催** 白石市中央公民館  
 白石市教育委員会  
 第10回公民館まつり  
 実行委員会

**会場** 白石市中央公民館

ウィッキーさんの講演など  
 今年も魅力たっぷり!



絵合わせかるた大会

## ☆ひな人形のご寄付を!

会場にひな人形を飾り、  
 第10回公民館まつりを盛り  
 上げたいと思います  
 ので、ご寄付いただけ  
 る方は、中央公民館☎  
 24-5377、26-2453へ  
 ご連絡ください。

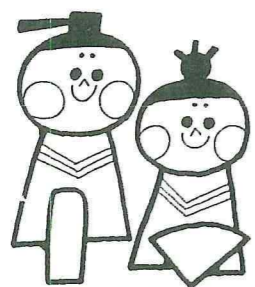

## 展示の部 2月21日～24日

公民館で生涯学習に取り組む人たち  
 による一年間の成果の展示発表です。

一階	図書室	絵画 白美会 土曜美会
	調理実習室	料理料理講座
	事務室前 ロビー	手話 白石しらゆり会
		文芸 風俳句会 白柳会 蔵王俳句会
		押し花 押し花教室
大ホール ロビー	写真 写真研究会 集団新白石	
二階	視聴覚室	ユネスコパネル展示
	第1・第2 講座室	陶芸 東北クラブ 陶芸教室
		墨絵 墨絵講座
		書道 白鋒会 末広会 白友会 鏡友会
第2研修室	華道 小原流仙南支部 手芸 キルトアトリエ・Y 工芸 七宝焼講座	

★陶芸、手芸の作品は即売もします。  
 ★おでん、クッキーの販売もします。  
 (売上金の一部は、私費留学生援助のため寄付いたします)

## 催しものの部 2月20日～24日・3月3日

2月 20日 (水)	18:00 19:00 21:30	前夜祭 (社会教育関係団体出演)
2月 21日 (木)	18:30 18:50	講座生による女性童謡コーラス発表会
	19:00 20:30	文化講演会 テーマ 『びっくり日本』 講師 アントン・ウィッキー氏
2月 22日 (金)	18:30 21:00	社交ダンスのつどい
2月 23日 (土)	14:00 16:00	親子映画会 95分 『ケニー』 カラー
	19:00	朝まで唄おう! 素人カラオケ大会 (市内各カラオケ愛好会による)
2月 24日 (日)	13:30 13:50	"アンサンブル白石" 演奏発表
	14:00 15:30	経済教育研究会 テーマ 『世界の中の日本経済』 講師 (株)住友生命総合研究所 副社長・研究所長 ひろ え かつ ひろ 廣江 運弘氏
3月 3日 (日)	9:00 16:00	女子家庭バレーボール大会
	9:00 12:00	絵合わせかるた大会 (小・中学生の多数の参加を!)

★入場は、すべて無料です。ただし、「文化講演会」については、入場整理券を発行しますので、中央公民館☎24-5377、26-2453または、教育委員会☎25-2111(内線)411からお求めください。

アントン・ウィッキー氏  
 プロフィール  
 (タレント・農学博士)

テレビ・マスコミで活躍するオモシロ外人タレントの代表的な一人。来日後、アルバイトでやっていた英会話教室の人気講師となり、その存在がテレビ局の目にとまる。以来、テレビの英会話コーナーに登場。ユーモアあふれるキャラクターと観る人をあきさせない会話術から人気タレントとなる。「スリランカが生まれ故郷で、日本の故郷がテレビ番組などとシャレながらも、こと英会話に関しては独自のフィロソフィーを語る。「中学から英語を学んでいる日本人が何故英会話が不得意なのか」ズバリそのカギのところを迫り、英会話アレルギーを取り除く方法を伝授。大学の講師の立場から日本の大学の問題点をはじめ、日本の文化、社会システムについてもユニークな識見をもち、その提言にハッとさせられる。外人タレントが観たテレビ界のウラ・オモテなどについても笑いを誘い、大いに楽しませてくれる。セイロン(現スリランカ)生まれ。国立セイロン大学卒業。一年間セイロン政府水産庁研究員勤務の後、日本の文部省の国費留学生として来日。東京大学農学部大学院に入学、海洋生物学を専攻、昭和44年農学博士号を得る。現在は日本大学、奥羽大学、駒沢女子短期大学の各講師の他、日本テレビ英会話教室で英会話を教えるとともに昭和54年3月より、日本テレビ「ズームイン/朝」で「ワンポイント英会話」コーナーを担当。他ラジオ番組にレギュラー出演の他、CF、CMに多数出演。著書「ウィッキーさんのワンポイント英会話」「ウィッキーさんのやさしい英会話」「ウィッキーさんのズームイン英会話」など。昭和62年度「ゆうもあ大賞」、昭和63年度「テレビジョンATP個人賞」を各受賞。



# ぼしゅう



## 公立刈田総合病院職員を募集します

— 平成3年4月1日採用 —

### ○職種及び採用予定人員

看護助手 3名  
調理師 1名

### ○受験資格

#### ●看護助手

白石市、蔵王町、七ヶ宿町の区域内に居住し、昭和30年4月2日から昭和48年4月1日までに生まれた者で、高校卒業程度の学力を有する者。

#### ●調理師

白石市、蔵王町、七ヶ宿町の区域内に居住し、昭和30年4月2日から昭和48年4月1日までに生まれた者で、調理師の免許証を取得している者、または取得見込みの者。

○試験日時 2月19日(火) 10時～12時

○試験場 公立刈田総合病院  
大会議室(新館1階)

○申込受付期間 2月5日(水)～  
2月13日(火)

※2月13日消印有効

○申込方法 公立刈田総合病院庶務課人事係に用意した用紙を使用し、所要事項を記入して提出してください。

詳しくは、公立刈田総合病院庶務課人事係 ☎25-2145(内線)323へ。

## 保育園臨時保育母の募集について

市内保育園では、保育母の資格を持っている方を若干名募集しています。また、登録制度もありますのでご利用ください。

詳しくは、市社会福祉事務所保育係 ☎25-2111(内線)153・154へ。

## 第33回全日本こけしコンクール 俳句・短歌・川柳作品募集

第33回全日本こけしコンクールが、5月3日から7日まで市民会館において開催されます。

ご応募いただきました作品を審査のうえ、入選作品を「出品リストパンフレット」(コンクールの際に発行)に掲載発表いたします。

ふるってご応募ください。

○種別と条件 俳句・短歌・川柳でこけしに関するもの。

○応募方法 俳句・短歌・川柳をそれぞれ一人3首まで封筒、またはハガキに住所・氏名(雅号の方は雅号・氏名両方明記)・電話番号・種別を明記すること。

○選者 俳句 鈴木 貞二先生  
短歌 川股 兵三先生  
川柳 鈴木 誤差先生

### ○申込先

〒989-02

白石市大手町1番1号

白石市商工観光課内

全日本こけしコンクール事務局

### ○応募締切日

平成3年3月30日(土)必着

○その他 入選作品の版權は、全日本こけしコンクールに帰属し、各種印刷物に使用させていただきます。



## 国際交流人材募集案内

本県を訪れる外国の方が年々増加し、県民との交流の一層の活発化が求められていることから、相互理解や交流を深める事業において、ボランティアとして協力していただける方を募集します。

○対象 県、市町村、国際交流団体等が実施する国際交流事業において、通訳、翻訳、ホームステイ、日本文化紹介、宮城県紹介、海外事情紹介の各活動を通じて協力していただける方。(国籍を問いません)

### ○応募先・問い合わせ先

〒981 仙台市青葉区堤通雨宮町4-17 (財)宮城県国際交流協会  
交流課 ☎022-275-3796

※応募関係書類を送付いたします。

## 市営住宅入居者募集について

### ◎第一種住宅

(収入基準162,000円以下)

団地名	型式	家賃(敷金は3月分)	空家戸数
新館	3DK 3K	3,000円～7,400円	7戸
寿山	3K	3,300円～3,500円	9戸

### ◎第二種住宅

(収入基準100,000円以下)

団地名	型式	家賃(敷金は3月分)	空家戸数
緑が丘	3DK	14,500円～18,000円	10戸
新館	3K	10,500円～12,600円	6戸

市建設課で随時先着順に受付しています。

詳しくは、市建設課住宅係 ☎25-2111(内線)262へお問い合わせください。

## 県営住宅 入居者募集

団地名	型式	家賃	空家戸数
緑が丘	3DK	14,500円～16,500円	22戸

問い合わせは、仙台市青葉区上杉1-1-20 (財)宮城県住宅建築センター ☎022-224-0014へ。

## 能力開発セミナー 受講生募集

雇用促進事業団宮城技能開発センターでは、2月開講の能力開発セミナー受講生を募集しています。

自己啓発や資格取得を目指す人から初心者まで広く一般を対象に、各種講座を開催しています。

### ○問い合わせ先

〒985 多賀城市明月2-2-1  
宮城技能開発センター開発援助課  
☎022-362-2254

## 自衛官を 募集しています

○応募資格 18歳から27歳未満あと半年で18歳になる方も応募できます。

○身分 特別国家公務員

○待遇 初任給 133,900円  
9か月で、1等陸・海・空士に昇任し、12,900円アップ。

防衛庁職員給与法により定期昇給年1回、賞与年3回(5.1か月分)

○勤務 通常 8時～17時  
土曜日 8時～12時

第2・4土曜、日曜日、祝日は休みです。

詳しくは、市民課 ☎25-2111または、大河原募集事務連絡所 ☎0224-53-2185へお問い合わせください。

## NHK学園の 通信教育で勉学を

NHK学園では、平成3年度の高等学校の生徒と専攻科の学生を募集しています。

### ○高等学校普通科コース

●三年間の学習で高卒資格が取得できます。

●申込受付 2月1日～4月15日

### ○高等学校選科生コース

●希望科目を学習して単位が取得できます。

●申込受付 2月1日～4月15日

### ○高等学校専攻科社会福祉コース

●高校卒業後、2年間の学習で「NHK学園福祉ボランティア」の認定資格が得られます。

●申込受付 2月1日～4月5日  
案内書をご希望の方は下記へ。

〒186-01 東京都国立市富士見台2-316 NHK学園8E11係

☎0425-72-3151

※案内書は無料です。

## 婦人の家から

### 特別講座受講生募集

## モチーフつなぎの ドルマンセーターを 編んでみよう!

### ○日時

1回 2月22日(金) 10時～12時  
2回 3月8日(金) "  
3回 3月15日(金) "  
4回 3月22日(金) "

※4回コースになっています。

### ○募集人員 25名

○講師 大槻 順子先生

○材料費 5,500円位

○持参するもの 8号の4本針  
6号の4本針

※見本は婦人の家にあります。

## ちびっこ探検学校 ヨロン島について

小さなサンゴの島「ヨロン島」で外国人小学生と活動と共にし、国際感覚を身につけてみませんか。

○期間 3月26日(火)～4月2日(火)

○場所 鹿児島県大島郡与論町

○対象・定員

小学生(3年生以上)・360名

○事業説明会(東北地区)

●日時 2月11日(月)13時～14時30分

●場所 仙台市中央市民センター

○主催 (財)国際青少年研修協会

詳しくは、〒160 東京都新宿区四谷2-11 大村ビル3F (財)国際青少年研修協会 ☎03-3359-8421へ。



## ビデオカメラの知識と 撮影の基礎

○日時 2月17日(日) 10時～12時

○募集人員 20名(働く女性・男性)

○講師 赤川 昌明先生

尾崎 薫先生

○受講料 無料

※ビデオカメラをお持ちの方は、ご持参して受講されても結構です。

## ピアノの伴奏で春の歌を みんなで楽しく 歌いましょう!

○日時 3月13日(水)

18時～19時30分

○募集人員 20名(働く女性・男性)

○講師 米澤 時子先生

柴田恵利子先生

2月の休館日

4・10・11・18・24日

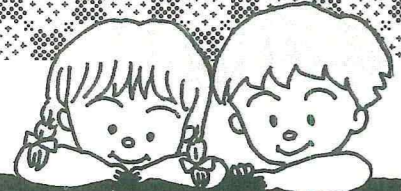

# お知らせ

## 競争入札参加資格 申請について

### 〈建設工事関係〉

市では、平成3、4年度において発注する建設工事、コンサルタント等、競争入札参加資格審査申請の受付を次のとおり行います。

- 資格有効期間 2年間
- 受付期間 2月16日～2月28日  
※第4土曜日及び日曜日を除く。
- 受付場所 市役所第3会議室
- 問い合わせ先  
市総務課総務係  
☎25-2111(内線)342

### 〈物品〉

市に物品を納入するには、入札見積参加資格が必要です。

この資格がない場合は、一般競争入札や指名入札、随意契約などの見積書の提出はできません。

- 資格有効期間 2年間
- 受付期間 2月16日～2月28日  
※第4土曜日及び日曜日を除く。
- 申請用紙  
建設省統一様式による。(市管財課でも用意しております。)
- 受付場所 市役所第3会議室
- 問い合わせ先  
市管財課用度契約係  
☎25-2111(内線)301・302

## ★紙上から お礼申しあげます

次の方々から、白石城復元資金や義務教育施設環境整備資金などとしてご寄付をいただきました。紙上からお礼申しあげます。

南部栄三郎氏、大森久徳氏、昭和25、26年同年会会長 岡崎敏紀氏、大槻直雄氏、倉商事(株) 河本弘子氏、昭和5、6年同年会会長 柴田康武氏、(株)青木製作所 代表取締役社長青木稔昭氏

## 今月は児童手当の 支給月です

今月は、平成2年10月分から平成3年1月分までの4か月分の児童手当が振り込みになります。

今月の5日以降に、該当する金融機関で受け取ってください。  
※振り込まれていない場合は、市民課市民係 ☎25-2111(内線)133へご連絡ください。

## 胃がん検診のお知らせ 保健衛生課から

胃がん検診を次の日程で行います。申し込まれた方には受診票を送付いたしましたので、指定の日時に必ず受けてください。

### 胃がん検診日程表

月日	曜	検診場所	検診場所	
2月13日	水	市健康センター		
2月14日	木	"		
2月15日	金	"		
2月16日	土	"		
2月18日	月	"		
2月19日	火	"		
2月20日	水	"		
2月21日	木	"		白川公民館
2月22日	金	"		"
2月25日	月	"		越河公民館
2月26日	火	"	"	
2月27日	水	"	"	
2月28日	木	"	小原公民館	
3月1日	金	"	"	
3月2日	土	"		
3月4日	月	"		
3月5日	火	"		

お問い合わせは、保健衛生課 ☎25-2111(内線)603へ。

たばこは市内で買ひましよう

## 水洗化のおすすめ

〔水洗化で快適な生活環境を〕

### 水洗トイレの普及推進に ご協力をお願いします

白石市で下水道を供用開始して、早くも3年(昭和63年4月1日供用開始地区)を経過しようとしております。しかし、皆様の家庭におけるトイレの水洗化が進まず、なかなか普及しない状況にあります。

公共枮が設置されておられる方々は、トイレの水洗化にご協力ください。

なお、宅内排水設備工事等については、市下水道課 ☎25-2111(内線)273に相談しましょう。

今月は、下水道事業受益者負担金(第4期)の納期です。

## 税の窓口



### 市県民税の申告は忘れずに!

平成3年度の市県民税の申告は、2月1日から3月15日までです。

期限までに申告をしなかったり、誤った申告をしたりすると不足の税金ばかりでなく、過料や延滞金を納めることにもなります。また、各種税務証明の発行ができず、国民年金の免除申請ができなくなります。また、医療費助成の申請等で不利益になることがあります。

期限内に正しい申告をしましょう。

2月28日は、国民健康保険税第8期の納期限です。

口座振替をご利用の方は、預金の現在高をご確認ください。

## 婦人の就業・ 内職相談

宮城県婦人就業援助センターでは、各地域に婦人就業相談員を配置して相談指導及び就業情報の提供、内職業務のあっせんをしております。

- 相談日 毎週月・金曜日10時～16時
- 場所 白石公共職業安定所  
☎0224-25-3107
- 相談員 佐藤 ユキ子

## 宮城県高齢者総合相談センターを ご利用ください

お年寄りとそのご家族の悩みごとなら、どんなことでもお気軽にご相談ください。相談は無料です。

- 電話番号 022-265-1165
- 相談日 日曜、祝日、年末年始を除く毎日
- 一般相談受付時間  
月～金曜 9:00～17:00

土曜(2・4除く) 9:00～12:00

- 専門相談受付時間  
内科-1・3月曜 9:30～11:30  
精神科-2・4月曜14:00～16:00  
法律-毎週金曜 13:30～15:30  
年金-毎週火曜 13:30～15:30  
税金-1・3水曜 13:30～15:30  
住宅-毎週木曜 10:00～12:00

# BOOKS・いんふおめーしょん

## ★今月の書棚(子ども読書室)

1年生の生活科  
あそぶのだいすき <全8巻>  
学習研究社



- 平成4年度から完全実施される新教科「生活科」の1年生向けの学習図鑑で、1年を通して利用できます。
- 絵や写真をたくさん使用し、どの子にもわかりやすく編集されています。
- 「うさぎのだきかた」から「草花あそびのほうほう」、「むかしからあるあそびの作りかた」など、具体的なあそびかた、つくりかた、たのしみかたが紹介されています。

## 図書館利用案内

- 開館時間  
月～土曜日 9時～16時55分  
日曜日 10時～16時
- 休館日  
2月11日(祝)、28日(木)月末整理日

## 新着図書案内(抄)

- 動きの癖で人間がわかる 馬淵 哲、南條 恵 井沢 元彦
- 邪馬台国は二ヶ所あった 大和 岩雄 佐野 洋
- 邪馬台国から初期ヤマト王権へ 杉本 苑子 神坂 次郎
- 決断のとき・歴史にみる男の岐路 田中 澄江 工藤 正広
- 叱り方の上手い親下手な親 松井 茂 串田 孫一
- 知られざる軍事大国イラク 伊藤 和明 銀行検査部25時 高任 和夫
- 大地震・あなたは大丈夫か 細金 正人 眞夜中は別の顔・下
- 異常気象と環境破壊 朝倉 正 眞夜中は別の顔・下
- ダニのはなしⅠ・Ⅱ・生態から防除まで 江原 昭三 シドニイ・シュルゲン
- 地球が叫ぶー人類は環境を救えるかー 斎藤 彰 天上の青・上・下 曾野 綾子
- 暮しの中のゴミ対策 坂田 龍松 剣の道殺人事件 鳥羽 亮
- 日本の味・漬けもの300種 村上 昭子、小川 敏男、上村 泰子 まぼろし御殿 村上 元三
- 病気の早期発見対策大事典 最新家庭の医学 足物語 木村 斉
- 女たちの海〔昭和の証言〕 川口 祐二 女と男 落合 恵子
- 完全図解たのしい伝承あそび全集 情緒あふれる楽しいあそび498種
- ふる里の手毬 東陽出版 新井 智一
- 大江戸指名手配(時代小説の楽しみ6) 藤沢 周平〔ほか〕

## 子どもの本

- ひこうき(ひかりのくにもものしり大図鑑17) 海老原美宜男〔ほか〕
- おねえちゃんごまかした 辻 邦・さく、阿部 肇・え
- 麻葉をさがせ/名犬マック 野口 道子
- とうさん、ぼく戦争をみたんだ 安藤美紀夫
- たのしい手芸教室 高田千鶴子

◀ご家族そろって図書館をご利用ください▶

みんなの図書館

## 今月の休日当番医

2月3日  
 内科 広瀬医院 ☎25-0238  
 外科 刈田病院 ☎25-2145  
 歯科 高橋歯科医院 ☎26-3543

2月10日  
 内科 水野内科クリニック ☎25-2736  
 外科 加藤(大)医院 ☎26-2653  
 歯科 村上歯科医院 ☎26-2678

2月11日  
 内科 亘理医院 ☎25-8501  
 外科 斎藤医院 ☎25-1222  
 歯科 富岡歯科医院 ☎24-4362

2月17日  
 内科 刈田病院 ☎25-2145  
 外科 刈田病院 ☎25-2145  
 歯科 真壁歯科医院 ☎32-3122

2月24日  
 内科 柿崎医院 ☎25-2210  
 外科 堤医院 ☎25-1181  
 歯科 三沢歯科クリニック ☎26-2518

3月3日  
 内科 大沼医院 ☎25-2502  
 外科 刈田病院 ☎25-2145  
 歯科 水野歯科医院 ☎26-2401

※ 都合により変更になる場合があります。

今月の土曜閉庁日は、9日と23日です

# 2月の定例相談日

相談区分	相談日	時間	場所	内容
市長相談	15	10:00～12:00	白石市役所 1階市民室	市行政に対する質問、要望等について、川井市長が直接相談に応じます。(代理の場合もあります)
人権擁護相談	15	10:00～15:00	白石市役所2階 第2会議室	結婚、離婚、遺産相続、借地借家、雇用、差別待遇問題等
行政相談	15	10:00～15:00	白石市役所2階 第2会議室	国や県、市など役所の行う仕事について困っていることや希望等
生活相談	15	10:00～15:00	白石市役所2階 第2会議室	市民の日常生活上の困りごと
	5・25	10:00～12:00	福祉事務所内 相談室	
社会保険相談	15	9:30～15:00	白石市役所3階 第3会議室	健康保険、船員保険、厚生年金など
税務相談	15	10:00～15:00	白石市役所4階 大会議室	相続や贈与、土地売買に関する税金、法人の税金などの相談
消費生活相談	毎週 月・水・金	10:00～15:00	白石市役所1階 消費生活相談室	買物苦情、消費生活一般
補聴器巡回サービス	リオン 7・20	13:00～14:00	福祉事務所	補聴器の修理、調整など
	ニホン 15	10:30～11:30		
無料法律相談	15	10:00～15:00	白石市役所4階 第4会議室	法律についての困りごと
障害者相談	12	10:00～15:00	白石市役所3階 第3会議室	身体障害者精神薄弱者の生活、職業、結婚等 電話相談にも応じます ☎25-2111(内線)351
青少年相談	毎週 月・火・木・金	9:00～17:00	白石市役所4階 青少年相談センター	子供の教育上の相談

## 市内の交通事故

1/1～1/15( )は累計  
**平成3年交通安全  
 年間スローガン**  
 のせましよう

ゆとりという名の  
 同乗者

事故発生件数



38件  
 (38件)

死亡者数



0人  
 (0人)

負傷者数



5人  
 (5人)

物損件数



35件  
 (35件)

## 今月の表紙

技に生きる⑩



1月5日、底冷えのする工房で、白石和紙を漉く宮城県無形文化財の遠藤忠雄さん(77・白石市鷹巣)。この日の初漉きで漉かれた和紙は、奈良東大寺のお水取りの修業僧衣として使われます。

江戸時代には100人以上いた紙漉き工人も、今は遠藤さんただ一人。「昔ながらの手づくりの工程を守っているのは、本当に良い和紙をお客さんに届けたいから。これからも体の続く限り、漉き続けます」と、ほほ笑みながら答えてくれました。

人口と世帯数 12月末現在	 42,415人 (+22人)	 20,794人 (+15人)	 21,621人 (+7人)	 11,919世帯 (+4世帯)
------------------	-----------------------	-----------------------	----------------------	------------------------

( )内は対前月比